

SOEHNLE

PROFESSIONAL



DIGITALE INDICATOR type 3010

Gebruiksaanwijzing



Index

1.	Inleiding	
1.1	Over deze gebruiksaanwijzing	Pag. 3
1.2	Technische gegevens	Pag. 3
1.3	In gebruik stellen	Pag. 4
1.4	Opstellen en montage	Pag. 4
1.5	Display symbolen	Pag. 5
1.6	Vermeldingen op de type plaat en het kalibratie volgnummer	Pag. 5
1.7	Bedieningstoetsen	Pag. 6
1.8	Elektronische type plaat	Pag. 7
2.0	Basis functies	
2.1	Inschakelen	Pag. 8
2.2	Uitschakelen	Pag. 8
2.3	Nulstellen	Pag. 8
2.4	Gewichteenheden omschakelen: kg <~> lb	Pag. 8
2.5	Tarreren	Pag. 9
2.6	Aflezing 10 x nauwkeuriger	Pag. 10
2.7	Weegschalen omschakelen	Pag. 10
2.8	Alibi geheugen	Pag. 10
2.9	Hold functie	Pag. 11
2.10	In- en uitgangen	Pag. 12
2.11	Optische Led signaleringen	Pag. 12
3.0	Toepassings programma's	
3.1	Wegen en tarreren	Pag. 13
3.2	Tel-wegen	Pag. 13
3.3	Wegingen optellen	Pag. 14
3.4	Wegingen (automatisch) optellen na iedere nieuwe toevoeging	Pag. 15
3.5	Terugwegen	Pag. 15
3.6	Afslag contacten - setpoints	Pag. 16
3.7	Check wegen met setpoints	Pag. 16
3.8	Doseren - afvullen met setpoints	Pag. 16
4.	Storingen	Pag 18
5.	Aansluitingen	
	Afmetingen behuizing	Pag 19, 20
	RS 232 connector, krachtopnemer aansluiting	Pag 21
	In- en uitgangen I/O's	Pag 22

Hartelijk dank voor de aankoop van dit Soehnle-Professional kwaliteitsinstrument!
Deze indicator is gebaseerd op de modernste technieken en is bijzonder bedieningsvriendelijk.
Heeft U vragen, of problemen die niet in deze gebruiksaanwijzing behandeld worden, wend U zich tot Uw Soehnle-Professional leverancier, bezoek ons op www.soehnle-professional.nl of stel Uw vragen per email aan: info@soehnle.nl.

1.1 Over deze gebruiksaanwijzing

Deze gebruiksaanwijzing geeft een beschrijving van alle standaard functies en instellingen van de weeg-indicator type 3010.

Meer informatie is beschikbaar op de CD van indicator 3010.

Alle gegevens hebben betrekking op de standaard uitvoering van de indicator 3010.

Bij speciale uitvoeringen zijn afwijkingen van de standaard uitvoering mogelijk.

1.2 Technische gegevens

Specificaties:

- Roestvast stalen behuizing, dichtheidsklasse IP 40 resp. IP 65, luchtdruk compensatie membraan
- Ingebouwde 100 - 240 VAC net-voeding, optie: DC/DC 12 of 24 V omvormer
- Afmetingen: 200 x 150 x 56 mm
- Twee afzonderlijke weegschalen aansluitbaar, standaard 1 weegschaal ingang
- Frontfolie met totaal 10 toetsen waarvan 1 vrij programmeerbare functietoets
- 7-cijferig 7 segment display, cijferhoogte 16 mm, regelbare achtergrondverlichting
- Omgevingstemperatuur: -10° . . $+ 40^{\circ}$ C
- IJktoegelaten in klasse III met $n = 8000$ e voor multirange en multi interval aflezing
- IJktoegelaten weegbereik 0,1 kg . . 120 ton
- Kleinste ijkwaardig toegelaten schaalverdeling $v_{min} = 0,22 \mu V$
- Voeding van de krachtopnemers 5 VDC

Opties:

- ▶ Extra ingangsmodule voor aansluiting van een tweede weegschaal
- ▶ Communicatie: RS 232, RS 485, Profibus DP, Ethernet, USB
- ▶ Analoge uitgang 0(4) - 20 mA
- ▶ I/O module met 4 (setpoint) uitgangen en 4 ingangen
- ▶ Wandbeugel , roestvast staal, draaibaar
- ▶ Connectoren met identificatie chips voor in de krachtopnemer kabel
- ▶ Aangepaste apparaatvoeding: UK, US, CH, 12VDC, 24VDC
- ▶ Alibi geheugen voor minimaal 2.000.000 wegingen

1.3 In gebruikstellen

Controleer voor het aansluiten of de gewenste aansluitspanning, zoals op de typeplaat is aangegeven, overeenkomt met de plaatselijk beschikbare voorzieningen. Stel de aangesloten weegschaal (-en) waterpas, en op alle hoeken gelijk dragend, op. Bescherm de weegschaal, door een juiste keuze van de plaats van opstelling, tegen stoten, trillingen, sterke warmte of koude, tocht, chemicaliën en vocht. Het toestel mag slechts door bevoegde technici geopend worden. Vóór het uitvoeren van werkzaamheden aan het toestel dient de voedingsspanning uitgeschakeld te worden. Na een opwarmtijd van 30 minuten is de meting gestabiliseerd.

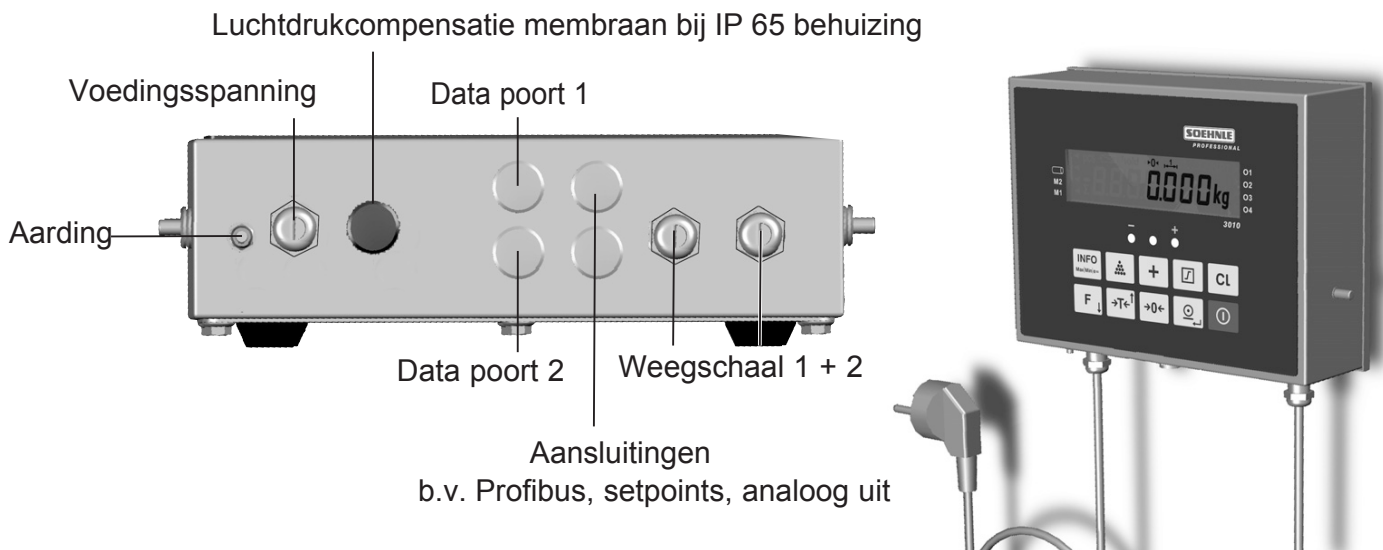

1.4 Opstellen en montage

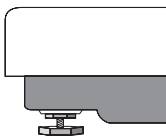
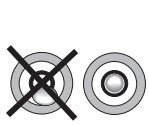

Weegschaal plaatsen. Met behulp van de waterpaslibelle en de stelvoeten zorgen voor waterpas en volledig dragende opstelling.

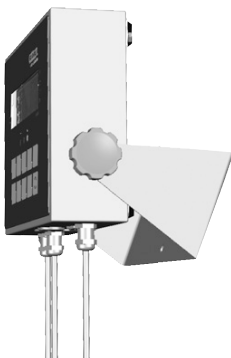

Indicator opstellen, of met de montage beugel (optie) aan de wand of werktafel monteren.

Sluit de net-spanning aan, of sluit de DC/DC omvormer (optie) aan op een gelijkspanningsbron (accu)

De weegschaal is nu klaar voor gebruik.

1.5 Display symbolen

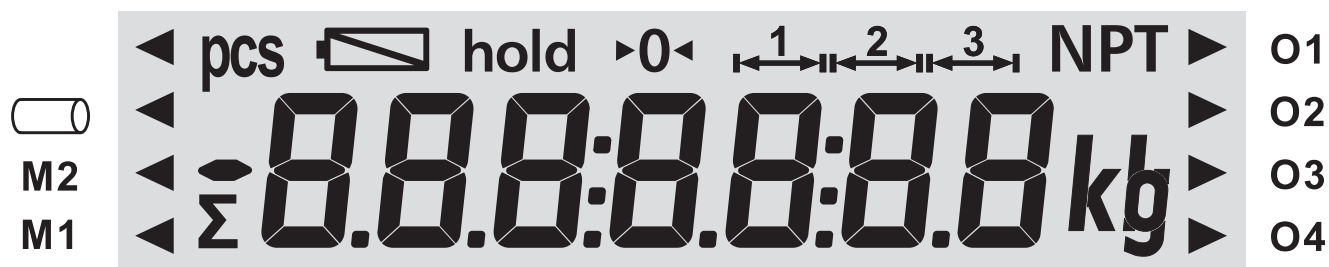

- M1** ◀ Ingeschakelde meetplaats = weegschaal
- ↔¹ Actief weegbereik
- ▶0◀ Aflezing is exact nul (+ of - 0,2 schaaldeel)
- N** Aflezing geeft het netto gewicht aan
- T** Aflezing geeft het tarra gewicht aan
- PT** Aflezing geeft het voor-ingestelde tarra gewicht aan
- hold** Aflezing is vastgezet
- Σ** Totaal heugen
- pcs** Tel-weeg mode
- ◀ (Battery icon) Alibi geheugen
- ▶ **O1-O4** Setpoints / afslagcontacten (Uitgangen 01 - 04)











1.6 Vermeldingen op de type plaat en kalibratie volgnummer

	↔ ¹	↔ ²	↔ ³
Max	15 kg	30 kg	
Min	200 g	400 g	
e=	10 g	20 g	
SNR	XXXX/XX-XXXX		
(II)	D07-09-011	M	CE08
SOEHNLE			XXXX
PROFESSIONAL			

001

- ↔¹ Weegbereik(en)
- Max** Maximum weegvermogen
- Min** Wettelijk minimum weegvermogen
- e=** Schaalverdeling
- SNR** Serie nummer van de weegschaal (type, laatste cijfer van het bouwjaar, volgnummer)
- CE08 CE conformiteits symbool met laatste twee cijfers van het jaar waarin de eerste keuring plaatvond
- (II) IJkwettelijk nauwkeurigheidsklasse
- D07-09-011** Nummer van de EG ijktoelating
- XXXX** B.v. 0102 = het nummer van de erkende instelling die de eerste ijkeuring heeft uitgevoerd
- M** IJkmerkteken van de EG keuring: "groene M"
- 001** Tellerstand van de uitgevoerde kalibraties (ijkteller)

1.7 Bedieningstoetsen

In de functies:	Wegen	Ingave gewichtwaarden	Instel mode
	Aan / uit		
	Nulstel toets, of: tarra wissen	Ingave op nul zetten	Een menu niveau teruggaan, ook: Wijzigbare dekade van rechts naar links verplaatsen
	Tarreer toets	Waarde vergroten	Naar volgende instelregel, ook: Waarde vergroten
	Print / zend toets, of: Enter toets		Inschakelen van de "wijzig" functie in een instelregel, ook: Gegevens opslaan en doorgaan naar de volgende regel
	Toets: wissen, of: afbreken	Afbreken	Een menu niveau in de instelmode teruggaan
	Informatie toets		
	Optellen, of: optellen bij doorwegen		
	Tel-wegen		
	Setpoints, Afslagcontacten	Setpointwaarde innemen en doorstappen naar volgende	
	Vrij progammeerbare functie toets	Waarde verlagen	Naar vorige instelregel, ook: Waarde verlagen

1.8 Elektronische type plaat

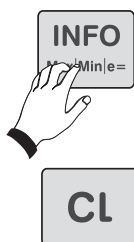

Door 2 x de INFO toets in te drukken toont het display de gegevens van de elektronische typeplaat. Met de cursor toetsen: kunnen de opgeslagen gegevens, zoals serie nr, kalibratie teller enz., van de ingeschakelde weegschaal doorlopen worden. Zie hieronder.

Met de CL toets wordt de presentatie van de elektronische typeplaat afgesloten.

Bij 1- en 2-bereikweegschalen worden geen gegevens getoond van de niet in gebruik zijnde weegbereiken.

Voorbeeld van een 3-bereiks 30 kg weegschaal:

Display regel	Parameter	Aflecting
1.	-	<i>Info</i>
2.	IJkteller	<i>E 2</i>
3.	Type	<i>t 2880</i>
4.	Jaar	<i>4 07</i>
5.	Serie nr.	<i>Sn 1234</i>
6.	Ident-Chip	<i>ldl</i>
7.	Max van bereik 1	$\bar{\text{—}}$ 10,00 kg + symbool \longleftrightarrow 1
8.	Min van bereik 1	$\underline{\text{—}}$ 0,20 kg + symbool \longleftrightarrow 1
9.	e van bereik 1	E 0,02 kg + symbool \longleftrightarrow 1
10.	Max van bereik 2	$\bar{\text{—}}$ 20,00 kg + symbool \longleftrightarrow 2
11.	Min van vereik 2	$\underline{\text{—}}$ 0,40 kg + symbool \longleftrightarrow 2
12.	e van bereik 2	E 0,02 kg + symbool \longleftrightarrow 2
13.	Max van bereik 3	$\bar{\text{—}}$ 30,00 kg + symbool \longleftrightarrow 3
14.	Min van bereik 3	$\underline{\text{—}}$ 1,00 kg + symbool \longleftrightarrow 3
15.	e van bereik 3	E 0,05 kg + symbool \longleftrightarrow 3

Bij niet ijkwaardige weegschalen wordt inplaats van de "e" een "d" getoond.

2. Basis functies

De basis functie kunnen op (vrijwel) dezelfde wijze voor alle toepassingsprogramma's worden gebruikt.

2.1 Inschakelen



Inschakelen altijd met een onbelaste weegschaal !



Na afloop van de opstart-test zet de weegschaal zich op nul



De weegschaal is nu gereed voor gebruik



Leg het te wegen artikel op de weegschaal
In de display is nu het bruto gewicht afleesbaar

2.2 Uitschakelen



Direct mogelijk als de aflezing op 0 staat
Indien niet op nul : houd de toets tenminste 3 seconde lang ingedrukt

2.3 Nulstellen

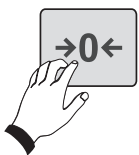

Bedien de nulstel toets voor kleine correcties van de bruto nulstand, b.v. bij vervuiling van het weegvlak
Dit nulstelbereik is -1 . . +3% van het weegbereik, zowel geijkt als ongeijkt
Voor grotere nulstandcorrectie: schakel de weegschaal uit en weer in

2.4 Gewichtseenheid omschakelen: kg <> lb

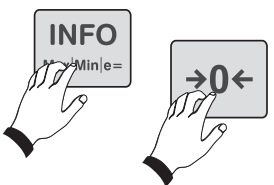

Deze functie moet in de kalibreermode zijn vrijgegeven !

Schakel om door de INFO toets, en daarna de nulsteltoets te bedienen

Bovendien kan in de Instel Mode deze functie aan de "F" toets worden toegewezen

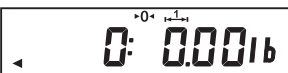

< aflezing in Engelse ponden (lb)

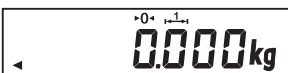

< aflezing in kg

2.5 Tarreren (= nulstellen over het hele weegbereik)

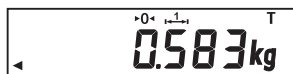

Handmatig tarreren

Leg een artikel op de weegschaal, bedien tarreertoets:

Tarra gewicht ingeven via de toetsen

Daartoe moet in de Instel Mode (zie aparte beschrijving 470.702.078 : de Usermode) deze functie aan de -toets worden toegewezen door selectie van "handtarra ingeven" voor deze toets



Het ingeven van een tarra waarde begint met het bedienen van de toets

De getoonde tarrawaarde kan met toetsen verhoogd/verlaagd worden

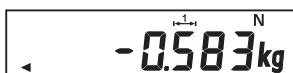

De zo ingestelde waarde wordt door bediening van toets ingeschakeld

Tarra waarde opvragen

Bedien de toets en daarna toets

De actuele tarra waarde wordt nu in het display getoond

Met de toets wordt weer teruggeschakeld naar de vorige aflezing

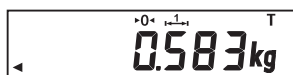

Tarra wissen / opheffen

De toets bedienen, ook: na elkaar toetsen en bedienen

Automatisch tarreren van de eerste weging

Het eerste op de weegschaal gelegde gewicht wordt automatisch getarreerd

Werking: leg een lege doos op de weegschaal, zodra de aflezing stilstaat

wordt dit gewicht uitgetarreerd en staat de aflezing op 0

Zodra de weegschaal wordt leeggemaakt wordt deze tarrering opgeheven

Deze auto-tarra functie kan in de Instelmode worden ingeschakeld

(zie aparte beschrijving 470.702.078 User Mode)

Tussentijds tarra gewicht toevoegen

De "tussen-tarra" functie kan aan de toets worden toegewezen

(zie aparte beschrijving 470.702.078 User Mode)

Later bijkomende tarragewichten kunnen bij de al aanwezig tarra worden opgeteld

De netto gewichtswaarde wordt daardoor dan niet gewijzigd

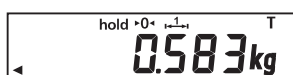



Bedien de toets , het display toont nu het symbool: hold

Leg de extra tarra op de weegschaal, of haal tarra er af

Met toets wordt de nieuwe tarra waarde ingeschakeld

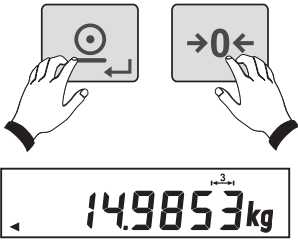
2.6 Aflezing 10 x nauwkeuriger





Door gelijktijdig de toetsen  en  te bedienen, wordt de aflezing 10 x nauwkeuriger door een extra dekade rechts

Bij wettelijk gekeurde weegschalen gaat de "10 x" aflezing na 5 seconden uit, of blijkt knipperend aan zolang de toetsen ingedrukt worden gehouden
Bij niet gekeurde weegschalen blijft de "10 x" aflezing ingeschakeld totdat beide inschakeltoetsen opnieuw gelijktijdig bediend worden.

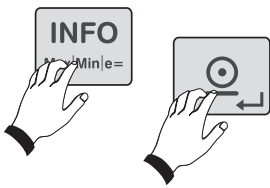
2.7 Weegschalen omschakelen



Op indicator 3010 kunnen 2 afzonderlijke weegschalen worden aangesloten
Omschakelen van de ene naar de andere weegschaal gebeurt door het na elkaar bedienen van de toetsen  en 

2.8 Alibi geheugen

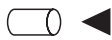

Het Alibi geheugen wordt ingeschakeld in de Instel mode (zie beschrijving 470.702.078 User Mode).

Bij ingeschakeld geheugen wijst een ◀ op het Alibi geheugen symbool.
De pijl gaat (ter waarschuwing) knipperen als de ingestelde vullingsgraad van het geheugen bereikt is

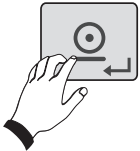

Boeking van een weging in het geheugen vindt plaats met toets , of met een externe opdrachtstring. Het afdrukbeeld resp. de uitzendstring moet daarop zijn ingesteld (zie beschrijving 470.508.059 datapoort configuratie)

Het uitlezen van het Alibi geheugen vindt plaats in de Instelmode als volgt (boekingen tonen en/of afdrukken)

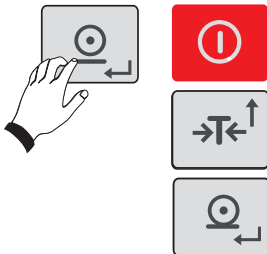

 - en  -toets 5 seconden lang ingedrukt houden tot: *UCAL 1* verschijnt

Met de  -toets doorstappen tot: *UCAL 5* verschijnt

Met de  -toets accepteren



Vervolgens met toets  tot aan instelregel 3 doorstappen



Met de  -toets accepteren

Het nummer van de laatst geboekte weging verschijnt. Door dit volgnummer te wijzigen met de cursor toetsen  en  kan iedere boeking worden opgeroepen en met toets  in het display afleesbaar gemaakt worden

De geselecteerde boeking is nu -scrollend- leesbaar als volgt:

Display aflezing	Betekenis
12	Volgnummer van de Alibi boeking
2880	Type weegschaal
07	Jaar
0001	Volgnummer
R 12,34 kg	Bruto of netto gewicht met Alibi symbool (A)
R 2,98 kg ^T	Tarra, met symbool T en Alibi symbool (A)

Doorbladeren kan met de 2 cursortoetsen:   naar boven resp. beneden
Bedienen van toets  sluit de aflees mode af.

Met de  -toets en vervolgens 5 seconden indrukken van toetsen  en  (gelijktijdig) wordt de aflezing weer naar de weeg mode teruggezet

2.9 Hold functie

De "hold" functie moet in de Instelmode worden ingeschakeld
(zie beschrijving 470.702.078 User Mode)

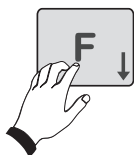

In de weegmode wordt de "hold" functie met toets F ingeschakeld.

De "hold" functie zet de gewichtsaflading in het display vast
Er kan gekozen worden uit de volgende holdsystemen om de gewichtsmeting vast te zetten. Default is "0".

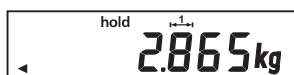

Holdmode	Werking	Uitschakelen
0	niet actief	
1	hold bij stilstand	aan/uit toets
2	hold bij stilstand	weegschaal leeg maken
3	hold bij max. waarde	aan/uit toets
4	hold bij max waarde	weegschaal leeg maken
5	sleepwijzer	aan/uit toets
6	sleepwijzer	weegschaal leeg maken

2.10 In- en uitgangen (I/O's)

De indicator 3010 kan worden uitgebreid met een (optie) I/O module met 4 ingangen en 4 uitgangen. Zie hoofdstukken 3.6 - 3.8 van deze gebruiksaanwijzing en aparte beschrijving 470.702.078 Usermode. In de Instelmode kunnen de functies van de I/O's individueel geprogrammeerd worden.

2.11 Optische LED signaleringen

In het frontpaneel zijn 3 Led's gemonteerd. Deze signaleren de status van de setpoints overeenkomstig aan de functies van de setpoints, zoals deze zijn ingesteld in de Usermode. Zie de beschrijving 470.702.078 Usermode.

3.0 Toepassings programma's

De verschillende toepassings programma's van de Soehnle-Professional indicator 3010 maken dat de 3010 voor zeer veel weegtoepassingen inzetbaar is.

In de Instelmode (beschrijving 470.702.078 Usermode) kunnen de diverse programma's geselecteerd worden en aan de gebruiksbehoefte worden aangepast.

De volgende toepassings programma's zijn beschikbaar (zie de hoofdstukken hierna):

- 3.1. Wegen en tarreren
- 3.2. Tel-wegen
- 3.3. Wegingen optellen
- 3.4. Wegingen (automatisch) optellen na iedere nieuwe toevoeging
- 3.5. Terugwegen
- 3.6. Afslagcontacten / setpoints
- 3.7. Checkwegen met setpoints
- 3.8. Doseren / Afvullen met setpoints

3.1 Wegen en tarreren



Wegen

Standaard gaat de indicator bij het inschakelen in de "wegen en tarreren" stand staan: leg het te wegen artikel op de weegschaal en lees het gewicht af.



Tarreren

Zie beschrijving in hoofdstuk 2.5 op pag. 9

Als er een tarrering actief is, wordt de "N" in het display getoond = netto gewicht.

3.2 Tel-wegen

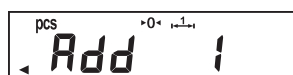
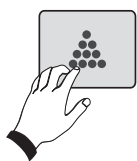

De stuks tel-functie wordt ingeschakeld met de tel-weegtoets.

De aflezing: "Add xxx" (xxx = aantal stuks voor de referentie weging) vraagt om het op de weegschaal leggen van het aangegeven aantal artikelen.

Door de tel-weegtoets meerdere keren te bedienen kan dit referentie aantal worden gewijzigd met de stappen: 1 / 2 / 5 / 10 / 25 / 50 stuks

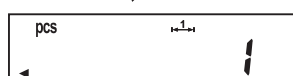
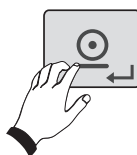

Leg het aantal stuks op de weegschaal en bevestig met de  toets.

Nu worden de vervolgens op te leggen aantallen geteld en in het display getoond.

Met de "CL" toets wordt teruggeschakeld naar de weeg stand.



Tel-wegen met tarra

Tarreren functioneert op gelijke wijze als in de weeg stand. Zie beschrijving in hoofdstuk 2.5 op pag. 9. Een "N" in het display signaleert de tarrering.

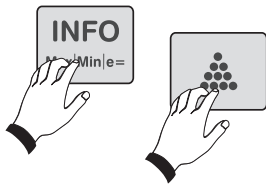

Oproepen van het enkelstuks gewicht

Door na elkaar de "INFO" toets en de tel-weegtoets te bedienen wordt het berekende gewicht van 1 artikel in het display getoond. Terug met de "CL" toets.

3.3 Wegingen optellen

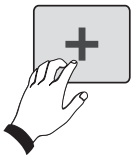

Door de "+" toets te bedienen wordt de actuele gewichtswaarde in het totaal geheugen bijgeteld.

Verwijder de belasting van de weegschaal, of verminder de belasting.

Pas daarna is het mogelijk een tweede weging in het totaal geheugen bij te tellen.

In de Instelmode (beschrijving 470.702.078 Usermode) kan worden ingesteld met hoeveel schaalverdelingen de gewichtswaarde moet zijn verminderd om een nieuwe optelling toe te staan : 1 - 30 schaaldelen instelbaar.

Hiermee worden ongewenste dubbele optellingen voorkomen.

Plaats een nieuwe belasting op de weegschaal en bedien de "+" toets voor de volgende bijtelling in het totaal geheugen enz.



Indien er een waarde in het totaal geheugen aanwezig is wordt symbool Σ getoond.

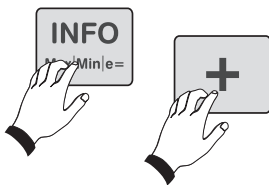

Oproepen van het totaal geheugen

Bedien na elkaar de toetsen "INFO" en "+".

De display toont achtereenvolgend: bruto - tarra - netto - aantal.

Terugschakelen met de "CL" toets.

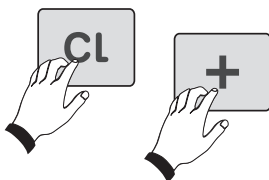

Wissen van het totaal geheugen

Bedien na elkaar de toetsen: "CL" en "+".

Optellen met tarra's

Zie beschrijving in hoofdstuk 2.5 op pag. 9

Als er een tarrering actief is, wordt de "N" in het display getoond = netto gewicht.

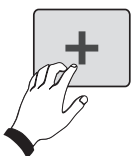

Automatisch optellen (functie moet in Instelmode geselecteerd worden)

Leg materiaal op de weegschaal en tel de waarde op met de "+" toets.

Neem het materiaal weg en leg het volgende op de weegschaal.

Nu wordt (na stilstand) deze nieuwe weging automatisch bij geteld in het totaal geheugen, enz.

De uitgebreide configuratie van de optelfunctie wordt gedaan in de Instelmode. (zie beschrijving 470.702.078 Usermode).

3.4 Automatisch optellen na iedere nieuwe toevoeging (kommissioneren)



Door de "+" toets te bedienen wordt de actuele gewichtswaarde in het totaal geheugen bijgeteld. Het aanwezige materiaal wordt niet verwijderd, maar aangevuld met nieuw materiaal. Bedien de "+" toets. Alleen de waarde van de toevoeging wordt nu in het commissie geheugen bijgeteld.

De "kommissie" functie moet in de Usermode geselecteerd worden.



Indien er een waarde in het commissie geheugen aanwezig is wordt symbool Σ getoond.

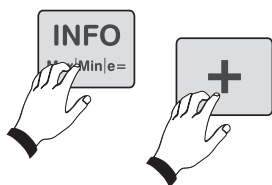

Oproepen van het totaal commissie geheugen

Bedien na elkaar de toetsen "INFO" en "+".

De display toont achtereenvolgend: bruto - tarra - netto - aantal.

Terugschakelen met de "CL" toets.

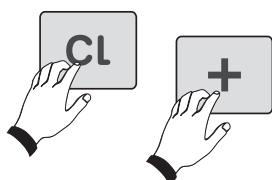

Wissen van het totaal commissie geheugen

Bedien na elkaar de toetsen: "CL" en "+".

Kommissioneren met tarra

Zie beschrijving in hoofdstuk 2.5 op pag. 9

Als er een tarrering actief is, wordt de "N" in het display getoond = netto gewicht.

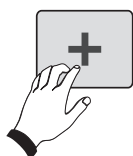

Automatisch kommissioneren *(functie moet in Instelmode geselecteerd worden)*

Leg materiaal op de weegschaal en tel de waarde op met de "+" toets.

Leg nieuw materiaal op de weegschaal erbij.

Nu wordt (na stilstand) deze aanvulling automatisch bij geteld in het commissie geheugen. Leg het volgende materiaal erbij enz.

De uitgebreide configuratie van de kommissoneer functie wordt gedaan in de Instelmode (zie beschrijving 470.702.078 Usermode).

3.5 Terugwegen

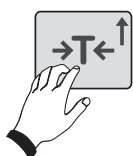

Plaats een vat met inhoud op de weegschaal en bedien de "T" = tarreertoets.

Haal nu een deel van de inhoud uit het vat weg.



De uitgenomen hoeveelheid is nu afleesbaar met een - teken ervoor.

Bedien de "T" toets opnieuw om weer nul te stellen.

Een nieuwe hoeveelheid kan worden uitgenomen enz.

3.6 Afslagconecten - setpoints (optie)

Indicator 3010 kan worden uitgevoerd met 4, via het toetsenbord instelbare setpoints die gebruikt kunnen worden voor automatisch afvullen en controlewegen.



Instellen van de setpoints

Bedien de setpoint toets.

De ingestelde waarde van het 1e setpoint wordt in het display getoond.

De pijl ► rechts in het display geeft het nummer van het setpoint aan.

Met cursortoetsen : kan de waarde gewijzigd worden.

Kort indrukken : 1 punt omhoog/terug

Ingedrukt houden : met grote stappen omhoog/terug.

Neem de waarde in met de setpoint toets.

Daarna schakelt de aflezing automatisch naar het 2e setpoint.

Wijzig de waarde (zodanig) met de cursor toetsen (als bij 1e setpoint).

Zo ook het 3e en 4e setpoint, daarna wordt weer de weegstand ingeschakeld

De operationele functies van de setpoints wordt in de Instelmode geselecteerd.

Zie beschrijving 407.702.078 Usermode.

3.7 Checkwegen met setpoints

Bij controle wegen worden de setpoints ook voor de Led's in het frontpaneel gebruikt. Optie: externe signaallampen op statief.

De gewichtsgrenzen moeten als volgt als controle waarden worden ingegeven:

Setpoint	Functie
S1	0
S2	Onderste tolerantie
S3	Bovenste tolerantie
S4	Bovenste tolerantie

Ingeven van de setpoints als in hoofdstuk 3.6 beschreven.

Activering vindt plaats in de Instelmode: zie beschrijving 470.702.078 Usermode.

3.8 Afvullen - doseren met setpoints

De volgende doseerfuncties kunnen worden geselecteerd:

- ▶ grof- en fijnvulling - zonder automatische navalcorrectie
- ▶ grof- en fijnvulling - met automatisch navalcorrectie
- ▶ grofvulling zonder en fijnvulling - met automatische navalcorrectie
- ▶ vullen - zonder automatische navalcorrectie
- ▶ vullen - met automatische navalcorrectie

Selectie van de gewenste doseerfunctie vindt plaats in de Instelmode.

Zie beschrijvingen 470.702.078 Usermode en 470.051.109 Dosereren.

Met de setpoints worden de waarden van de grof(voor-)vulling, de fijn(na-)vulling en de automatische navalcorrectie ingesteld (zie hoofdstuk 3.6)

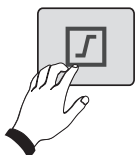

Funcies van de afzonderlijke setpoints:

		b.v. 100 kg vullen
S1	afslagwaarde voor de grof(voor-)vulling	b.v. 95,0 kg
S2	afslagwaarde voor de fijn(na-)vulling	b.v. 100,0 kg
S3	waarde van de navalcorrectie voor de grof(voor-)vulling	b.v. 2,0 kg
S4	waarde van de navalcorrectie voor de fijn(na-)vulling	b.v. 0,5 kg

De afslagwaarde kan niet hoger dan het max. weegbereik worden ingesteld.

Procedure (voorbeeld met 1 fase vulling)

Tarreer zonodig het vat of de verpakking naar nul met de "T" toets

Attentie: blokkering van de start vulling als de weegschaal niet getarreed is kan in de Instelmode (beschrijving 470.702.078 Usermode) worden geselecteerd.

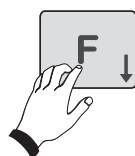

De vulling wordt gestart met de "F" toets.

De toevoer wordt gestart en de gewichtwaarde loopt op.

De gele Led is aan en het display knippert tot dat het ingestelde vulgewicht bereikt is.

De groene Led gaat aan als het ingestelde gewicht bereikt is en het gewicht binnen de ingestelde toleranties ligt. De toevoer is gesloten.

De rode Led gaat aan als het gewicht buiten de ingestelde toleranties ligt.

Onderbreken van de dosering

De dosering kan worden onderbroken met de "CL" toets. De gele Led blijft aan en de display knippert, wachtend op het weer voortzetten van de dosering. Ook als er niet voldoende vulmateriaal is ontstaat deze situatie.

De dosering wordt weer herstart met toets "F" .

De dosering wordt ook onderbroken als de weegschaal boven of onder zijn weegbereik belast wordt. Zodra dat is opgeheven wordt de dosering weer automatisch voortgezet.

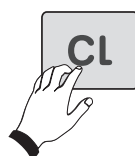

Dosering beëindigen

Bedien de "CL" toets 2 x na elkaar. De vulling wordt definitief gestopt. De weegschaal staat daarna weer in de normale weeg stand.

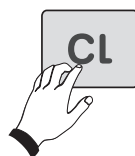

Dosereren met optellen van de wegingen

De optel functie bij doseren moet in de Instelmode (beschrijving 470.702.078 Usermode) geselecteerd worden.

Default instelling: niet optellen.

4 Storingen - oorzaken en oplossingen

Display aflezing

Oorzaak

Oplossing

Als Uw toetsbediening onjuist is geweest, kunt U met de "CL" toets de gegeven opdrachten wissen.

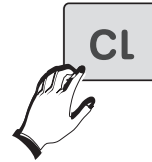

--0--

Bij inschakelen zet de weegschaal zich automatisch op nul.

Verwijder de belasting van de schaal. Maak schoon, controleer op aanlopen. Als de weegschaal na enige seconden niet nulstelt, raadpleeg uw Soehnle leverancier.

-0-

Als de gewichtsmeting zich buiten de ingestelde toleranties bevindt blijft de aflezing op --0-- staan. Bij _0_ is het weegsignaal negatief.

Weegsignaal te laag: alleen onderste segmenten in beeld

Weegschaal uit- en weer aanzetten. Het nulpunt wordt daardoor opnieuw, met groter bereik, ingesteld.

Weegsignaal te hoog: alleen bovenste segmenten in beeld

Neem (een deel) van de belasting van de weegschaal af. Het maximum weegbereik is overschreden. Of: defecte krachtopnemer.

Err 04

Artikelgewicht is te gering.

Gebruik een groter aantal voor de referentie tel-weging.

Err 05

De nulstelbegrenzing zou overschreden worden.

Zet de weegschaal uit en weer aan. Een ruimere nulstelling vindt dan plaats.

Err 06

De weegschal is leeg en staat al op nul.

Onlogische tarreer opdracht.

Err 07

Afdrukken/uitzenden buiten het weegbereik is niet mogelijk.

Breng de belasting binnen het weegbereik van de weegschaal.

Err 08

Omschakelen kg <> lb geblokkeerd.

Selectie in Usermode wijzigen.

Bij alle andere Error meldingen: neem contact op met uw Soehnle-Professional leverancier.

5.1 Afmetingen behuizing

Maten in mm.

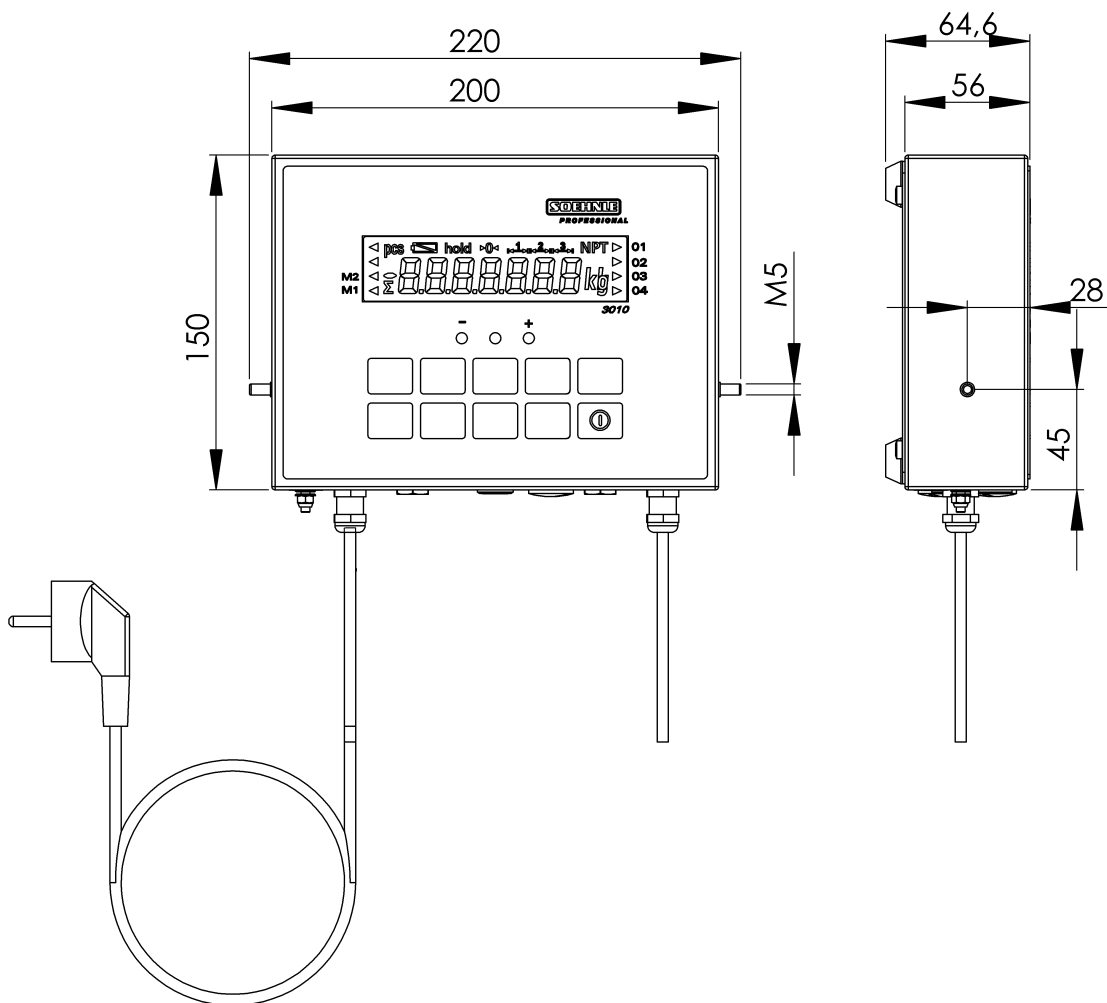

5.2 Afmetingen montagebeugel behuizing

Maten in mm.

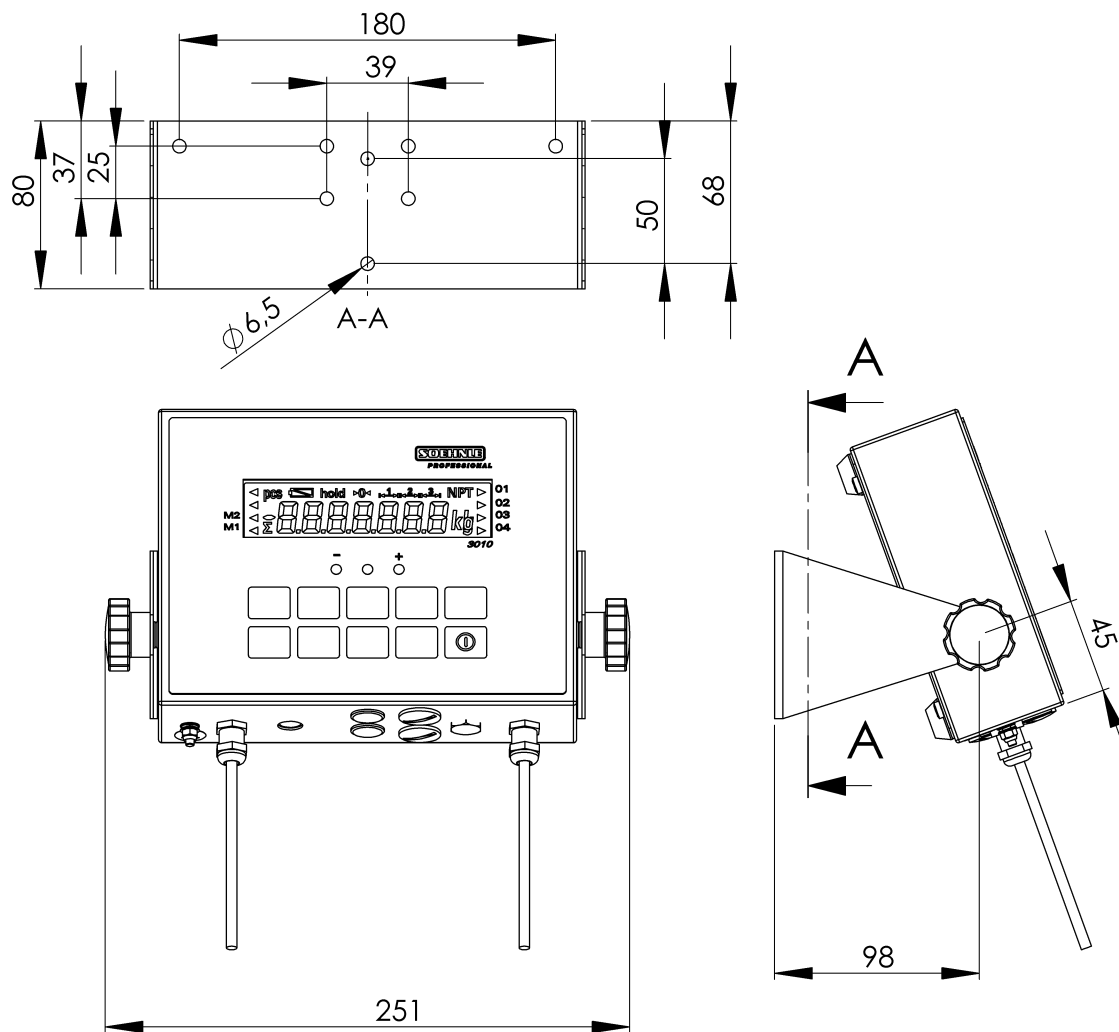

5 Aansluitingen

RS 232: mini connector
(chassis deel, soldeerzijde)

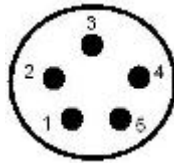

Pin	RS232 functie
1	TxD (V24)
2	RxD (V24)
3	Signal Ground
4	n.c.
5	n.c.

Krachtopnemer (intern op sub-print)

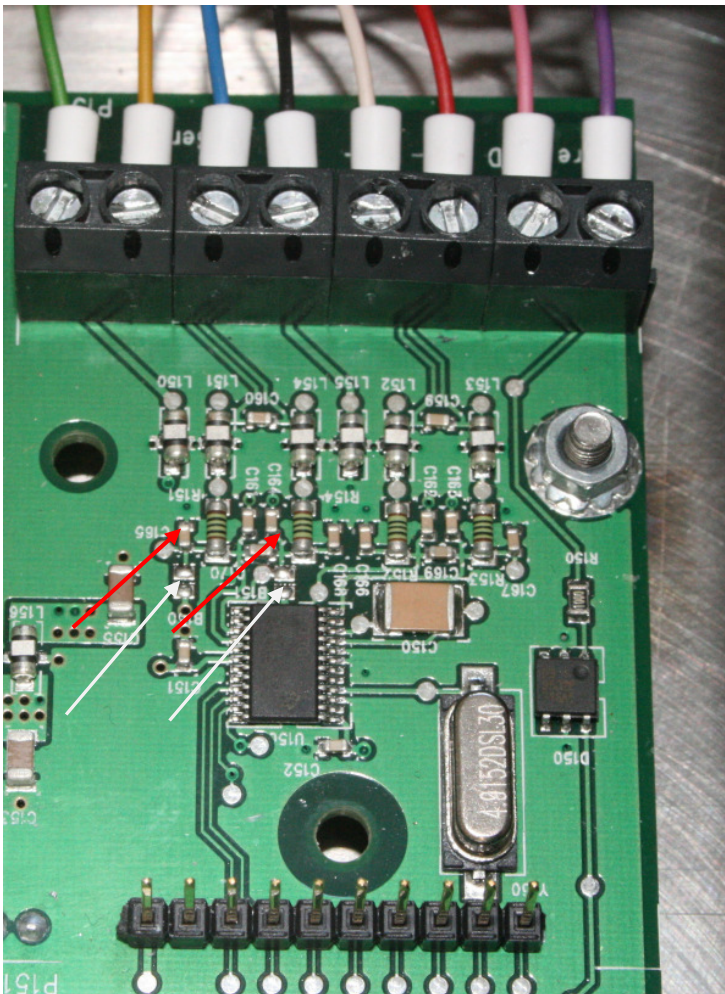

Kabelaansluitingen (6-draads)

E +		+ voeding
Sense +		+ sense
Sense -		- sense
E -		- voeding
S +		+ signaal
S -		- signaal

Met identchip:

GND		Identchip ground
1wire		Identchip signaal

Attentie:

Bij 4-draads aansluiting: de met witte pijlen aangegeven doorsolderingen aanbrengen (SMD soldeertechniek toepassen !)

Of op de connector doorverbinden:

- sense(6) met - voeding(5)
+ sense(7) met + voeding(8)

Pin nummering,
functies en
meetwaarden

Pin nr.	1	2	3	4	5	6	7	8
Opschrift	1wire	GND	S -	S +	E -	-	+	E +
Functie	Controle ident chip	Kabel scherm	Signaal ingang negatief	Signaal ingang positief	Voeding opnemers negatief	Sense return voeding negatief	Sense return voeding positief	Voeding opnemers positief
Spanning		--	0 - 10 mV DC		5 V DC	5 V DC -/- kabelweerstand		5 V DC
Meten tegen pin nr.			4	3	8	7	6	5

In- en uitgangen I/O's

Ingangen en setpoint uitgangen (interne sub-print)

Klemmen	Functies	Ader kleur
I 1	Ingang 1	wit
I 2	Ingang 2	roze
I 3	Ingang 3	geel
I 4	Ingang 4	grijs
O 1	Uitgang 1	groen
O 2	Uitgang 2	blauw
O 3	Uitgang 3	violet
O 4	Uitgang 4	bruin
24 V	24 VDC in/uit max 25 mA	rood
0 V	GND	zwart

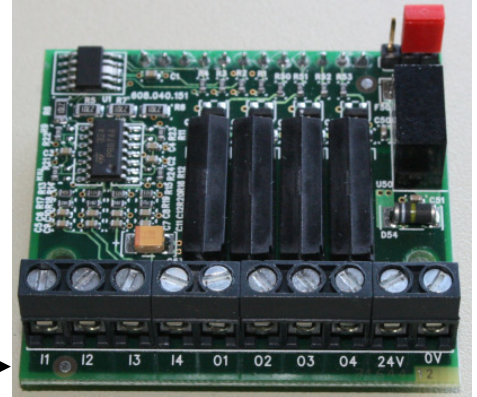

Schakelschema uitgangen

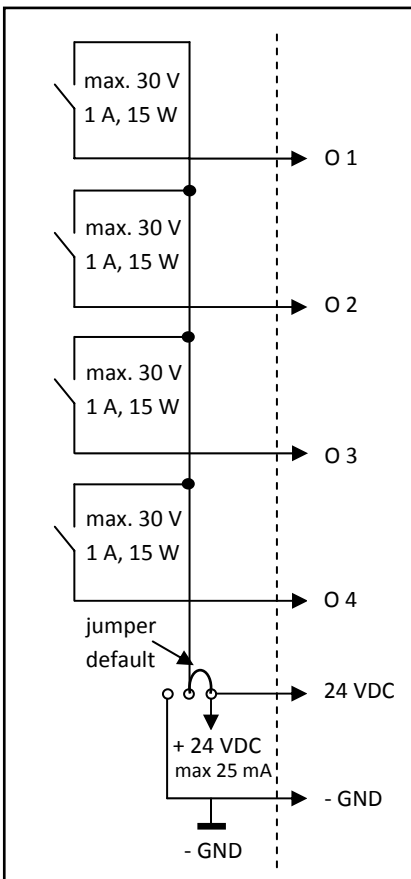

Standaard is op de uitgangen O 1 t/m O 4 een eigen, interne 24 VDC aangesloten via de rode (of zwarte) jumper. Zie foto's en schakelschema. Door de jumper om te zetten kan met een externe voeding naar - GND geschakeld worden.

Bij inductieve belasting (relais) een blus diode toepassen !

Op afbeeldingen staat de jumper in de positie "eigen 24 VDC aangesloten". (de jumper kan ook zwart zijn)

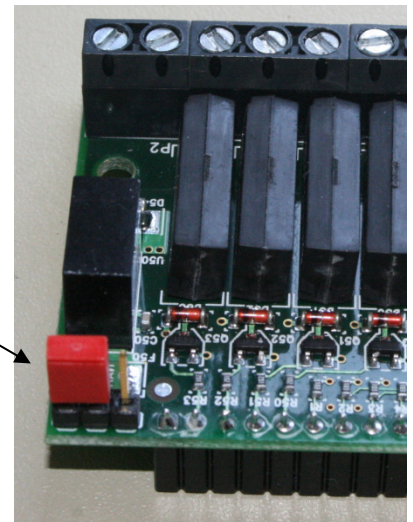

Schakelschema ingangen

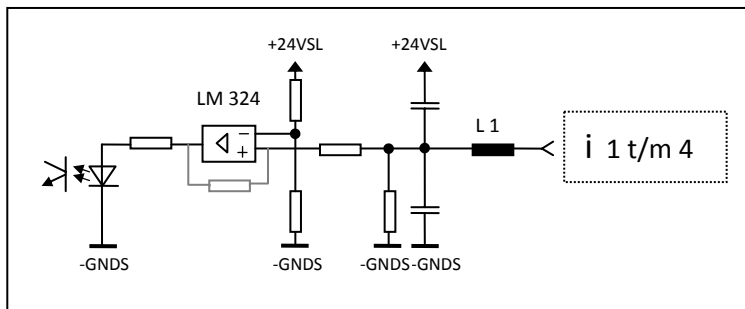

Het innemen van een ingang vindt -flank getriggerd- alleen plaats bij spanningswisseling.

Een statische kortsluitbrug heeft geen effect.

De ingangen schakelen bij halve bedrijfspanning (b.v. bij 24 V op 12 V niveau) van 0 naar 1.

Een ingang heeft een impedantie $> 40 \text{ k}\Omega$ en is geschikt voor spanningen van 10 - 30 V.

De SPS ingangen zijn als "Source type" uitgevoerd

Weegtechniek Holland B.V.

Patroonsweg 23
3892 DA Zeewolde Nederland

Tel. +31 (0)36 522 20 30

Fax +31 (0)36 522 20 60

Email info@soehnle.nl

Weegapparatuur en weegcomponenten